

WORKOUT CLUB PARKS s.r.o.
Ludvíkova 1351/16
716 00 Ostrava – Radvanice
IČ: 03885224

- 
1. Identifikační údaje uchazeče
 2. Čestné prohlášení o splnění kvalifikačních předpokladů v rámci zadávacího řízení k veřejné zakázce malého rozsahu
 3. Čestné prohlášení uchazeče o splnění dalších podmínek stanovených v rámci zadávacího řízení k veřejné zakázce malého rozsahu
 4. Cenová nabídka uchazeče
 5. Grafický návrh a vizualizace workoutového hřiště
 6. Návrh Smlouvy o dílo
 7. Fotodokumentace 3 obdobných workoutových hřišť
 8. Certifikáty



VŘ 7/2019
IDENTIFIKACE UCHAZEČE

WORKOUT CLUB PARKS s.r.o.
Ludvíkova 1351/16
716 00 Ostrava-Radvanice

IČ: 03885224
DIČ: CZ03885224

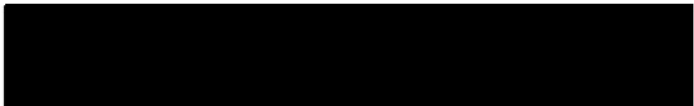

Ing. Jan Kokáš
jednatel společnosti



Čestné prohlášení o splnění kvalifikačních předpokladů v rámci zadávacího řízení k veřejné zakázce malého rozsahu

Uchazeč: WORKOUT CLUB PARKS s.r.o.

Sídlo: Ludvíkova 1351/16, 716 00 Ostrava Radvanice

IČ: 03885224

Osoba oprávněná jednat: Ing. Jan Kokáš, jednatel

1. Prohlašuji tímto, že jako uchazeč o předmětnou veřejnou zakázku s názvem VŘ 7/2019 „Výstavba workoutového hřiště v parku Na Špici“ splňuji základní kvalifikační předpoklady, neboť jsem uchazečem:

- a) který nebyl pravomocně odsouzen pro trestný čin spáchaný ve prospěch organizované zločinecké skupiny, trestný čin účasti na organizované zločinecké skupině, legalizace výnosů z trestné činnosti, podílnictví, přijetí úplatku, podplacení, nepřímého úplatkářství, podvodu, úvěrového podvodu, včetně případů, kdy jde o přípravu nebo pokus nebo účastenství na takovém trestném činu, nebo došlo k zahlazení odsouzení za spáchání takového trestného činu; Tento požadavek v případě právnické osoby, splňuje jak právnická osoba, tak statutární orgán nebo každý člen statutárního orgánu, a je-li statutárním orgánem dodavatele či členem statutárního orgánu dodavatele právnická osoba, splňuje tento požadavek jak tato právnická osoba, tak statutární orgán nebo každý člen statutárního orgánu této právnické osoby; V případě zahraniční právnické osoby, která podává nabídku prostřednictvím své organizační složky, tento předpoklad splňuje rovněž vedení organizační složky; Tento základní kvalifikační předpoklad splňuje jak ve vztahu k území České republiky, tak k zemi svého sídla, místa podnikání či bydliště;
- b) který nebyl pravomocně odsouzen pro trestný čin, jehož skutková podstata souvisí s předmětem podnikání dodavatele podle zvláštních právních předpisů nebo došlo k zahlazení odsouzení za spáchání takového trestného činu; Tento požadavek v případě právnické osoby, splňuje jak právnická osoba, tak statutární orgán nebo každý člen statutárního orgánu, a je-li statutárním orgánem dodavatele či členem statutárního orgánu dodavatele právnická osoba, splňuje tento požadavek jak tato právnická osoba, tak statutární orgán nebo každý člen statutárního orgánu této právnické osoby; V případě zahraniční právnické osoby, která podává nabídku prostřednictvím své organizační složky, tento předpoklad splňuje rovněž vedení organizační složky; Tento základní kvalifikační předpoklad splňuje jak ve vztahu k území České republiky, tak k zemi svého sídla, místa podnikání či bydliště;
- c) který v posledních 3 letech nenaplnil skutkovou podstatu jednání nekalé soutěže formou podplácení podle zvláštního právního předpisu;
- d) vůči jehož majetku neprobíhá, nebo v posledních 3 letech neproběhlo insolvenční řízení, v němž bylo vydáno rozhodnutí o úpadku nebo insolvenční návrh nebyl zamítnut proto, že majetek nepostačuje k úhradě nákladů insolvenčního řízení, nebo nebyl konkurs zrušen proto, že majetek byl zcela nepostačující nebo zavedena nucená správa podle zvláštních právních předpisů;
- e) který není v likvidaci;
- f) který nemá v evidenci daní zachyceny daňové nedoplatky, a to jak v České republice, tak v zemi sídla, místa podnikání či bydliště dodavatele;
- g) který nemá nedoplatek na pojistném a na penále na veřejné zdravotní pojištění, a to jak v České republice, tak v zemi sídla, místa podnikání či bydliště dodavatele;

- h) který nemá nedoplatek na pojistném a na penále na sociální zabezpečení a příspěvku na státní politiku zaměstnanosti, a to jak v České republice, tak v zemi sídla, místa podnikání či bydliště dodavatele;
- i) který nebyl v posledních 3 letech pravomocně disciplinárně potrestán, či mu nebylo pravomocně uloženo kárné opatření podle zvláštních právních předpisů, který není veden v rejstříku osob se zákazem plnění veřejných zakázek;
- j) kterému nebyla v posledních 3 letech pravomocně uložena pokuta za umožnění výkonu nelegální práce podle zvláštního právního předpisu.

2. Prohlašuji, že jako uchazeč o předmětnou veřejnou zakázku VŘ 7/2019 „Výstavba workoutového hřiště v parku Na Špicích“ splňuji rovněž profesní kvalifikační předpoklady, neboť disponuji:

- a. výpisem z obchodního rejstříku, či výpisem z jiné obdobné evidence, který není starší než 90 kalendářních dnů před termínem pro podání nabídek;
- b. dokladem o oprávnění k podnikání podle zvláštních právních předpisů v rozsahu odpovídajícím předmětu zakázky, zejména dokladem prokazující příslušné živnostenské oprávnění či licenci.

V OTRANĚ dne 16. 12. 2019

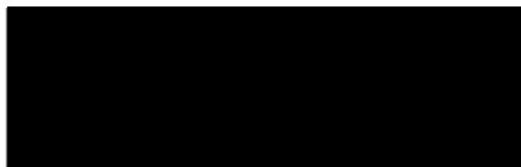

Podpis osoby oprávněné jednat

Čestné prohlášení uchazeče o splnění dalších podmínek stanovených v rámci zadávacího řízení k veřejné zakázce malého rozsahu

Uchazeč: WORKOUT CLUB PARKS s.r.o.

Sídlo: Ludvíkova 1351/16, 716 00 Ostrava

IČ: 03885224

Osoba oprávněná jednat: Ing. Jan Kokáš, jednatel

1. Jako uchazeč o předmětnou veřejnou zakázku s názvem „Výstavba workoutového hřiště v parku Na Špici“ tímto prohlašuji, že

- a) veškeré údaje a informace, které jsem ve své nabídce uvedl jako uchazeč o předmětnou veřejnou zakázku malého rozsahu, jsou pravdivé a odpovídají skutečnosti;
- b) akceptuji zadávací lhůtu, stanovenou zadavatelem;
- c) dále prohlašuji místopřísežně, že jsem se v plném rozsahu seznámil se zadávacími podmínkami, že jsou mi veškeré ustanovení srozumitelná a jasná, všechny nejasné body zadávacích podmínek si vyjasnil se zástupcem zadavatele, a že se soutěžními podmínkami a zadávacími podmínkami souhlasí a veškeré podmínky jsou zahrnuty do nabídkové ceny;
- d) dále prohlašuji místopřísežně, že souhlasím se zveřejněním smlouvy včetně dodatků na internetových stránkách zadavatele do 30 dnů od splnění smlouvy, a to včetně stručného zdůvodnění změn. A dále pokud se budou na plnění díla podílet subdodavatelé, tak jeho obchodní údaje budou též zveřejněny;
- e) jsem ekonomicky a finančně způsobilý splnit veřejnou zakázku;
- f) jsem neuzavřel a neuzavřu zakázanou dohodu v souvislosti se zadávanou veřejnou zakázkou;
- g) nikdo z členů statutárního orgánu uchazeče nebyl v pracovněprávním, funkčním nebo obdobném poměru u zadavatele.

V dne

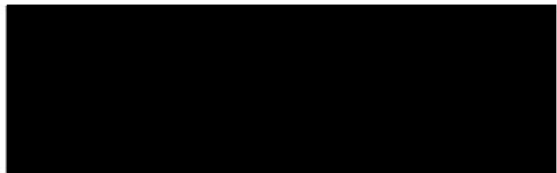

WORKOUT CLUB PARKS s.r.o.

Ludvíkova 1351/16
716 00 Ostrava - Radvanice
IČ: 03885224 DIČ: CZ 03885224
OR: C 61703 vedená u Krajského soudu v Ostravě
www.woclub.cz
725 503 499

Objednatel: Úřad městského obvodu Pardubice I

Ulice: U Divadla 828
Město: 530 02 Pardubice
IČO: 00274046
DIČ: CZ 00274046
OR: -
Registr.orgán: -

Vyřizuje: Bc. Michael Pastucha

Splatnost faktur: 15 dní od doručení
Platnost nabídky: 4 týdny
Termín dodání: 5 týdnů, dle dohody

CVIČEBNÍ PRVKY A SLUŽBY

Kód	Název produktu / služby	Počet	Cena bez DPH	Hodnota bez DPH
018	WOCLUB HYBRID XXL light	1	129 990	129 990
019	HANDICAP BRADLA light	1	17 990	17 990
051	STALKY light	1	6 990	6 990
020	POLYMETRICKÁ BEDNA	3	4 990	14 970
100	TABULE S NÁVODY	1	8 990	8 990
221	MONTÁŽ BEZ BETONÁŽE	1	24 150	24 150
222	DOPRAVA	1	11 500	11 500

CELKEM bez DPH : 214 580 Kč

DOPADOVÁ PLOCHA

Kód	Název produktu / služby	Počet	Cena bez DPH/jedn.	Hodnota bez DPH
200	TERÉNNÍ PRÁCE (m2)	104,85	165	17 300
201	ODVOZ A ULOŽENÍ ZEMINY (m2)	104,85	199	20 865
203	DOPRAVA (na m2)	104,85	80	8 388
219	ZHOTOVENÍ BETONOVÉ DESKY VČETNĚ PODKLADOVÝCH VRSTEV	104,85	1 250	131 063
211	DODÁNÍ A POKLÁDKA LITÉHO EPDM GRANULÁTU 20+10mm (m2) - barva černá	91,05	1 590	144 770
212	DODÁNÍ A POKLÁDKA LITÉHO EPDM GRANULÁTU 30+10mm (m2) - barva černá	13,8	1 750	24 150
224	ZHOTOVENÍ FUNKČNÍCH OBRAZCŮ (4X funkční pole)	1	19 990	19 990

CELKEM bez DPH : 366 525 Kč

KONEČNÁ CENA bez DPH : 581 105 Kč

DPH 21%: 122 032 Kč

KONEČNÁ CENA vč. DPH: 703 138 Kč

PODMÍNKY

PRO - Bezpečnostní objímky, prvky sloužící k úchytu rukou z nerezového materiálu; light - materiál cvičebních prvků je ocel, povrchově upravena 2 vrstvami komaxitu
Záruka 24 měsíců na cvičební prvky



Roční i pozáruční servis

Smluvní pokuta ve výši 0,05% za každý den prodlení

Předmět plnění této smlouvy podléhá režimu přenesení daňové povinnosti podle ust. §92e zákona č. 235/2004 Sb., o dani z přidané hodnoty v platném znění. V případě, že se jedná pouze o dodání uvedeného předmětu, nikoli o jeho následnou montáž, režim daňové povinnosti se uplatňovat při fakturaci nebude.

Přijímám nabídku, objednávám její předmět

LEGENDA

-  JÄKL 100/100/3 Velikost dopadové plochy 1,5m>: **13,80 m²**
-  OCELOVÉ TRUBKY
-  OBVOD DOPADOVÉ PLOCHY Velikost dopadové plochy: **104,85 m²**
-  PROSTOR PRO POHYB KRITICKÁ VÝŠKA <1,5m
-  DOPADOVÁ PLOCHA KRITICKÁ VÝŠKA 1,5m>
-  OBRAZCE V DOPADOVÉ PLOŠE
-  BETONOVÁ DESKA tl. 150 MM, BETON C16/20, VE SPÁDU 0,5 - 1,0 % VYZTUŽENÁ KARI SÍTÍ 150/150/6
-  KAMENIVO STABILIZOVÁNO MECHANICKY FRAKCE 8-32 mm
-  ŠTĚRKOPÍSEK HUTNĚNÝ FRAKCE 0-32 mm, tl. 60 mm
-  NETKANÁ GEOTEXILIE
-  ZEMINA

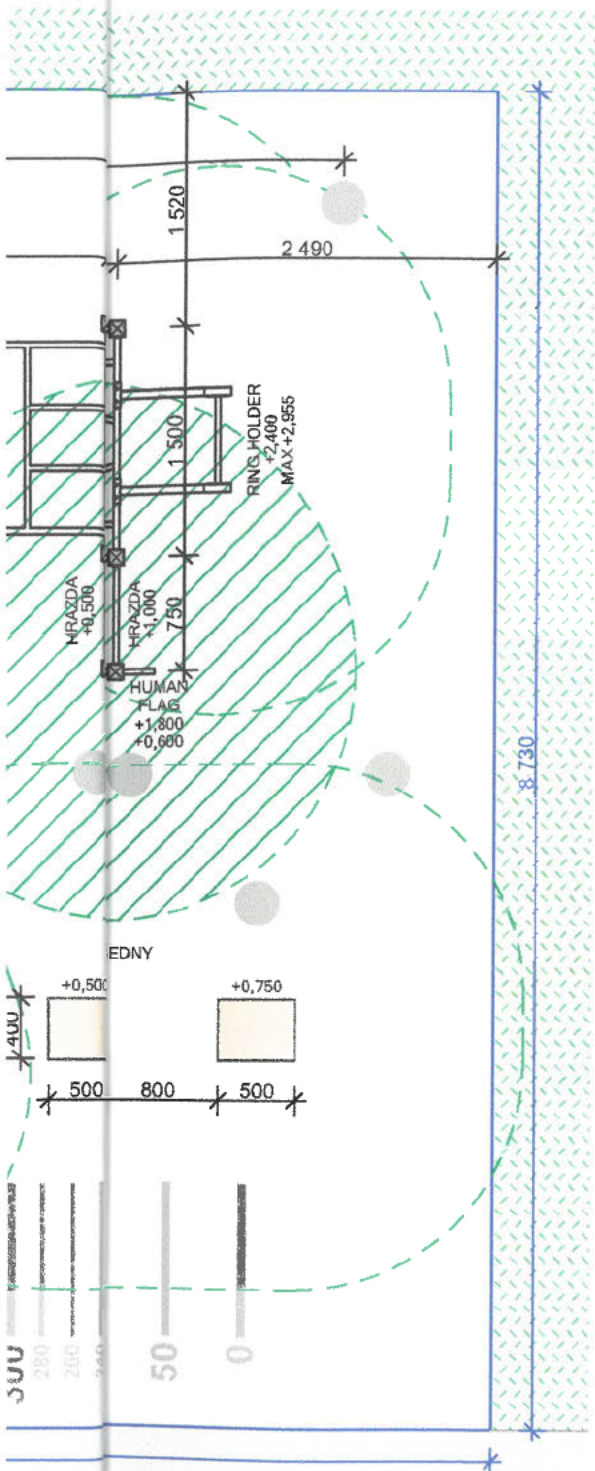

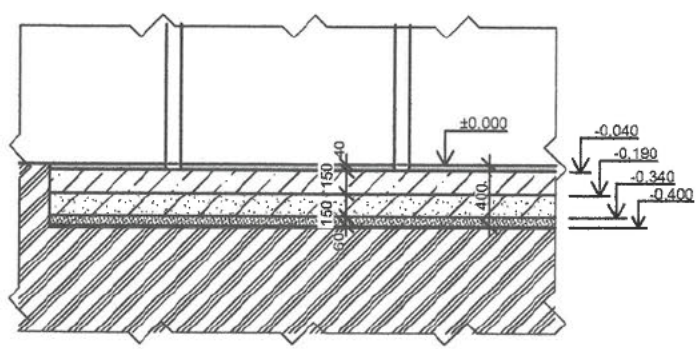

ŘEZ DOPADOVÉ PLOCHY



SKLADBA DOPADOVÉ PLOCHY:

- EPDM, celková tl. 40 mm
- CEMENTOVÁ STĚRKA
- PENETRACE
- BETONOVÁ DESKA tl. 150 mm, BETON C16/20, VE SPÁDU 0,5 - 1,0 % VYZTUŽENÁ KARI SÍTÍ 150/150/6
- KAMENIVO STABILIZOVÁNO MECHANICKY FRAKCE 8-32 mm, tl. 150 mm
- ŠTĚRKOPÍSEK HUTNĚNÝ FRAKCE 0-32 mm, tl. 60 mm
- ROSTLÝ TERÉN

DNĚ JE DÁ

			WORKOUT CLUB PARKS s.r.o. Ludvíkova 1351/16 716 00 Ostrova Radvanice	
	PROJEKTOVAL		Bc. Tomáš Maxner	
	KRESLIL		Bc. Tomáš Maxner	
	PARDOBICE WORKOUTOVÉ HŘIŠTĚ		DATUM	10.12.2019
	PŮDORYS		MĚŘÍTKO	1:50
		FORMÁT	2xA4	
		Č.V.	1	

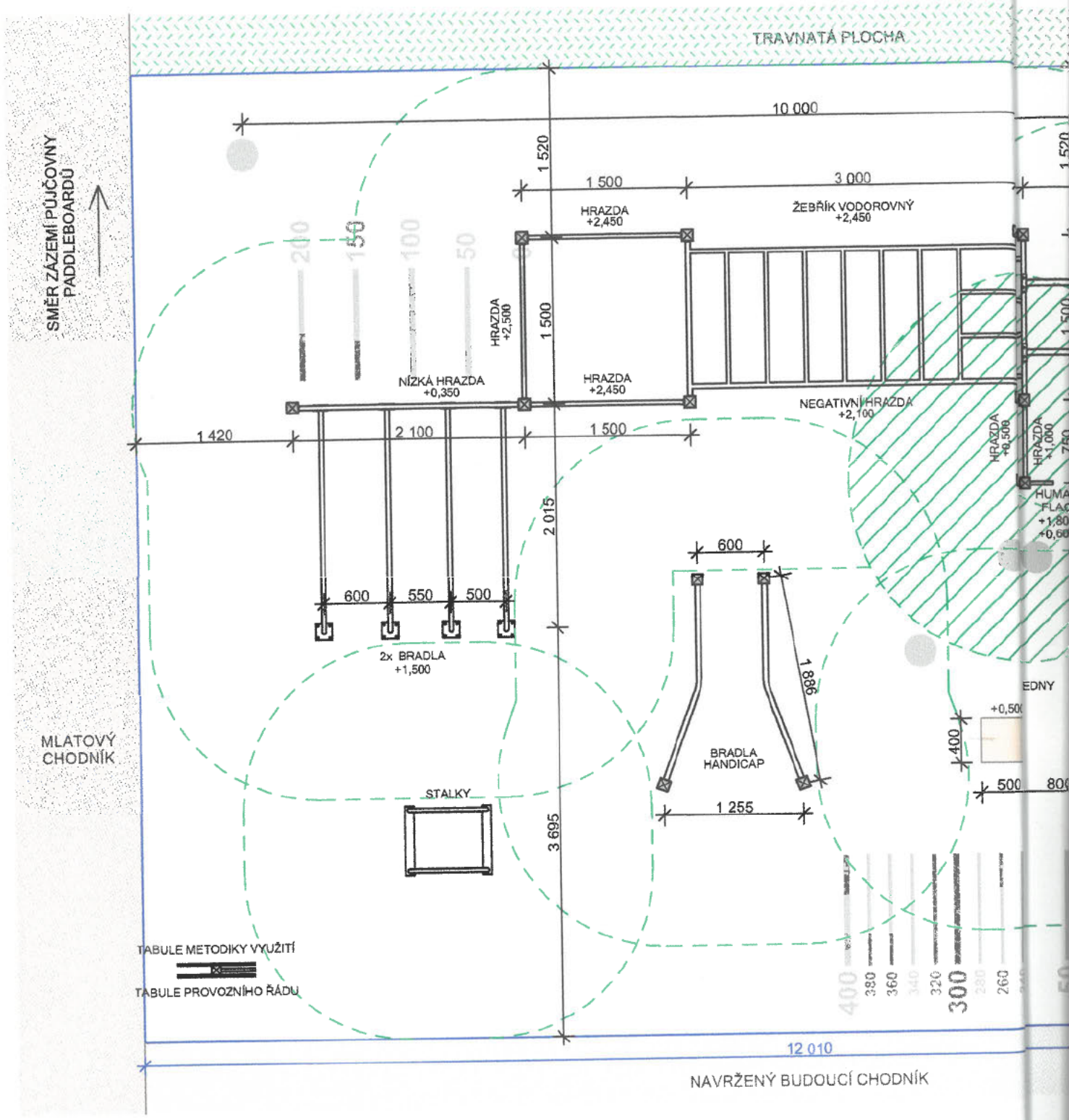

POZNÁMKY

POVRCHOVÁ ÚPRAVA WORKOUTOVÉHO PRVKU JE PROVEDENA ŽÁROVÝM POZINKOVÁNÍM, NÁSLEDNĚ JE DĚ
 PROVEDENA KOMAXITOVOU VYPALOVANOU PRÁŠKOVOU BARVOU.

UZAVŘENÍ STOJNÝCH NOHOU Z VRCHNÍ STRANY JE PROVEDENO ZAVAŘENÍM.

DOPADOVÝ POVRCH TVOŘEN Z EPDM GRANULÁTU NA ŽELEZOBETONOVÉ DESCE II. 150 MM.

SMLOUVA O DÍLO Č.

na realizaci veřejné zakázky malého rozsahu č. 7/2019
„Výstavba workoutového hřiště v parku Na Špici“

Objednatel: Statutární město Pardubice – Městský obvod Pardubice I
Se sídlem: U Divadla 828
530 02 Pardubice
Zastoupený: Bc. Alenou Stehnovou, starostkou městského obvodu
IČ: 00274046 **DIČ:** CZ00274046
bankovní spojení: [REDAKCE]
číslo účtu: [REDAKCE]
(dále jen *objednatel*)

a

Zhotovitel: **WORKOUT CLUB PARKS s.r.o.**
se sídlem: Ludvíkova 1351/16, 716 00 Ostrava
zastoupený: Ing. Jan Kokáš, jednatel
IČ: 03885224
DIČ: CZ03885224
Bankovní spojení: [REDAKCE]

(dále jen „**Zhotovitel**“) na straně druhé

(společně dále jen „**Smluvní strany**“ nebo každý jednotlivě „**Smluvní strana**“)

uzavírají

v souladu s ustanovením § 2586 a násl. zákona č. 89/2012, Sb., občanského zákoníku,
(dále jen „**ObčZ**“) tuto smlouvu o dílo na provedení veřejné zakázky s výše uvedeným
názvem
(dále jen „**Smlouva**“):

1. ÚČEL SMLOUVY

- 1.1 Účelem Smlouvy je dohodnout právní podmínky provedení veřejné zakázky spočívající v provedení stavebních prací a provedení všech dalších souvisejících činností nutných k úplnému a řádnému dokončení díla ze strany Zhotovitele pro Objednatele.
- 1.2 Uzavření Smlouvy mezi Objednatelem a Zhotovitelem je výsledkem výběrového řízení uskutečněného Objednatelem na veřejnou zakázku malého rozsahu s výše uvedeným názvem (dále jen „Výběrové řízení“).

2. PŘEDMĚT SMLOUVY

- 2.1 Předmětem Smlouvy je závazek Zhotovitele provést pro Objednatele na vlastní nebezpečí a vlastní odpovědnost dílo za podmínek stanovených Smlouvou a v rozsahu stanoveném níže

- v čl. 2.2 Smlouvy (dále jen „Dílo“) a závazek Objednatele zaplatit Zhotoviteli za Dílo dohodnutou cenu.
- 2.2 Zhotovitel se zavazuje provést Dílo dle této Smlouvy a v rozsahu detailně specifikovaném zejména v:
- 2.2.1 příloze č. 1 – Specifikace předmětu plnění obsahující soupis stavebních prací, dodávek a služeb s oceněným výkazem výměr (dále jen „**Specifikace předmětu plnění**“);
 - 2.2.2 Příloze č. 2 - Situační náskres umístění hřiště
 - 2.2.3 příloze č. 3 – Dokumentace, která obsahuje projektovou, případně jinou technickou dokumentaci (dále jen „**Dokumentace**“), která bude předložena zhotovitelem jako nedílná součást této smlouvy k výběrovému řízení.
- 2.3 Zhotovitel se zavazuje Dílo řádně zhotovit v souladu s touto Smlouvou a předat jej Objednateli v **termínu do 31. 6. 2020.**
- 2.4 Objednatel se zavazuje zaplatit Zhotoviteli za Dílo cenu v souladu a způsobem dle čl. 5 Smlouvy.

3 . OPRÁVNĚNÉ OSOBY

- 3.1 Každá ze Smluvních stran jmenovala oprávněné osoby, které budou zastupovat Smluvní stranu v technických, fakturačních a ostatních záležitostech souvisejících s plněním Smlouvy.
- 3.2 Oprávněná osoba Objednatele je:
- 3.2.1 ve věcech technických (dále také „**Technický dozor stavby**“): 

3.3 Oprávněná osoba Zhotovitele je: Ing. Jan Kokáš, jednatel



4 . MÍSTO A DOBA PLNĚNÍ

- 4.1 Zhotovitel je povinen Dílo provést v místě uvedeném ve Specifikaci předmětu plnění a v termínu do šesti měsíců od podpisu této smlouvy. Součástí plnění je i zhotovení projektové dokumentace pro potřebná povolení stavby (územní souhlas a stavební povolení) a zajištění těchto povolení. Práce na projektové dokumentaci se Zhotovitel zavazuje zahájit do 1 týdne ode dne uzavření této smlouvy.
- 4.2 Objednatel se zavazuje Zhotoviteli předat staveniště do 3 kalendářních dnů ode dne vydání stavebního povolení a nabytí jeho právní moci. Zhotovitel je povinen poskytnout Objednateli k tomuto veškerou součinnost.
- 4.3 Zhotovitel je povinen příslušné staveniště převzít a při převímce prověřit, zda staveniště nemá zjevné překážky nebo vady bránící zahájení nebo řádnému provedení Díla; o předání a převzetí bude pořízen písemný zápis. Zhotovitel je povinen zahájit provádění Díla nejpozději 3. (třetí) pracovní den po předání staveniště.
- 4.4 Zhotovitel je povinen vybudovat na své náklady zařízení staveniště v rozsahu potřebném pro realizaci stavebních prací a zajistit veškerá rozhodnutí potřebná ke zbudování zařízení staveniště v souladu s příslušnými předpisy.

5 . CENA DÍLA A PLATBY

- 5.1 Cena Díla je stanovena na základě Specifikace předmětu plnění (příloha č. 1) a činí 581 105 Kč bez DPH (703 138 Kč včetně DPH ve výši 21%).
- 5.2 Cena Díla, jež je tvořena součtem cen jednotlivých dílčích položek ve výkazu výměr, cenou projektové dokumentace a inženýrské činnosti. Je cenou smluvní, pevnou a neměnnou (dále jen „Cena“).
- 5.3 Zhotovitel není oprávněn požadovat žádné zálohové platby.
- 5.4 Cena Díla bude Objednatelům hrazena po jeho bezvadném protokolárním předání. Faktura za Dílo musí obsahovat položku - cenu dle výkazu výměr, cenu projektové dokumentace a cenu za inženýrskou činnost.
- 5.5 Veškeré faktury musí být doručeny Objednateli a mít náležitosti daňového dokladu dle příslušných právních předpisů (včetně vyčísleného DPH v zákonné výši). Nebude-li mít faktura příslušné náležitosti, je Objednatel oprávněn fakturu vrátit; v takovém případě nebude v prodlení s jejím zaplacením. Faktura je splatná do 25 (dvaceti pěti) dnů ode dne jejího doručení Objednateli, a to na účet Zhotovitele uvedený na faktuře. Faktura je uhrazena dnem odeslání příslušné částky z účtu Objednatelů na účet Zhotovitele.

6 . DALŠÍ PRÁVA A POVINNOSTI SMLUVNÍCH STRAN

- 6.1 Zhotovitel se zavazuje provést Dílo s odbornou péčí, v souladu s podmínkami Smlouvy a pokyny Technického dozoru stavby.
- 6.2 Zhotovitel je povinen dodržet při provádění Díla veškeré podmínky rozhodnutí vydaných veřejnoprávními orgány či organizacemi v souvislosti s prováděným Dílem. Zhotovitel odpovídá za to, že při realizaci Díla budou dodrženy závazné právní předpisy (zejména veškeré nezbytné bezpečnostní předpisy), platné i doporučující technické normy a předepsané technologické postupy.
- 6.3 Objednatel je oprávněn kontrolovat způsob provádění Díla Zhotovitelem prostřednictvím Technického dozoru stavby a pověřenými pracovníky Objednatelů s tím, že mají kdykoliv přístup na staveniště.
- 6.4 Objednatel (jeho zástupce nebo Technický dozor stavby) je oprávněn při zjištění závad prováděných prací požadovat, aby Zhotovitel takové závady neprodleně odstranil a Dílo prováděl řádným způsobem. Pokud Zhotovitel závady ve stanovené lhůtě neodstraní, je Objednatel oprávněn dát je odstranit na své náklady, které se Zhotovitel zavazuje Objednateli uhradit do 21 (dvaceti jednoho) dne ode dne doručení jejich vyúčtování.
- 6.5 Zhotovitel je povinen vést stavební deník o průběhu prací na staveništi, který musí být během pracovní doby trvale přístupný, přičemž
 - 6.5.1 povinnost vést deník začíná dnem předání staveniště Zhotoviteli a končí dnem podpisu zápisu o předání a převzetí Díla podepsaného oběma Smluvními stranami nebo dnem vystavení písemného potvrzení Objednatelů o tom, že veškeré vady a nedodělky dle zápisu o předání a převzetí Díla (popř. dle kolaudačního souhlasu či jiného obdobného rozhodnutí) byly odstraněny a staveniště bylo vyklíženo;
 - 6.5.2 pokud zmocněnec Objednatelů nebo Zhotovitele nesouhlasí se zápisem druhé Smluvní strany ve stavebním deníku, je povinen do 3 (tří) pracovních dnů se k zápisu vyjádřit; v opačném případě se má za to, že s obsahem zápisu souhlasí; to neplatí v případech, kdy je nutno změnit Smlouvu písemnou formou nebo v případě porušení povinnosti Zhotovitele při vedení a umístění stavebního deníku;

- 6.5.3 dohody nebo změny zapsané ve stavebním deníku nelze považovat za změny nebo dodatky Smlouvy.
- 6.6 Zhotovitel je povinen vyzvat Objednatele (nebo jeho zástupce) ke kontrole prací, které mají být v dalším postupu zakryty nebo se stanou nepřístupnými. Takovou výzvu učiní nejpozději 3 (tři) dny před plánovaným prováděním prací telefonicky nebo elektronickou cestou.
- 6.7 Zhotovitel prohlašuje, že se před podpisem Smlouvy řádně seznámil s veškerými prostory staveniště, přístupovými cestami a možnostmi zásobování staveniště energiemi a vodou. Zhotovitel je povinen staveniště opatřit mobilním WC pro své pracovníky a zajistit jeho plnou funkčnost po celou dobu stavby (vyvážení).

7 . SUBDODAVATELÉ

- 7.1 Zhotovitel je oprávněn plnit část Díla do výše 30% (třiceti procent) celkového objemu stavebních prací a souvisejících činností nutných k úplnému dokončení Díla prostřednictvím třetích osob, svých přímých dodavatelů, a to výhradně osobami a v takovém rozsahu, jak je uvedeno v příloze č. 4 Smlouvy – Subdodavatelé (dále jen „**Subdodavatelé**“).
- 7.2 Zhotovitel je oprávněn změnit Subdodavatele a/nebo zvýšit objem subdodávky, a to i nad stanovenou výši 30% (třiceti procent) celkového objemu stavebních prací a souvisejících činností nutných k úplnému dokončení Díla, jen s předchozím písemným souhlasem Objednatele.
- 7.3 V případě provádění Díla Subdodavatelé odpovídá za tyto části Díla Zhotovitel tak, jako by Dílo prováděl sám.

8 . PŘEDÁNÍ A PŘEVZETÍ DÍLA

- 8.1 Zhotovitel se zavazuje Dílo předat a vyklidit staveniště a Objednatel Dílo převzít za podmínek stanovených Smlouvou.
- 8.2 Zhotovitel předá Objednateli veškerou dokumentaci vztahující se k Dílu, zejména dokumentaci skutečného provedení, a to nejméně ve 2 (dvou) vyhotoveních, veškeré příručky provozu a údržby dostatečně popsané tak, aby Objednatel mohl Dílo provozovat, udržovat, demontovat, znovu smontovat, upravovat a opravovat, a veškerou další dokumentaci;
- 8.3 Dílo je řádně Zhotovitelem Objednateli předáno a Objednatelem převzato:
- 8.3.1 jeho řádným dokončením a vyklizením staveniště ;
- 8.3.2 podpisem zápisu o předání a převzetí Díla oběma Smluvními stranami stanovícím, že Dílo je bez jakýchkoliv vad a nedodělků a staveniště je vyklizeno; v případě, že zápis o předání a převzetí Díla obsahuje záznam o vadách a nedodělcích, tak vystavením písemného potvrzení o tom, že vady a nedodělky dle zápisu o předání a převzetí Díla (popř. dle kolaudačního souhlasu či jiného obdobného rozhodnutí) byly odstraněny a staveniště bylo vyklizeno;
- 8.3.3 a zároveň vydáním kolaudačního souhlasu či jiného obdobného rozhodnutí v právní moci příslušným stavebním úřadem, je-li tento požadován obecně závaznými právními předpisy a normami, přičemž jeho převzetí Objednatelem bude zaznamenáno v zápisu dle čl. 8.3.2. Smlouvy.
- 8.4 Objednatel není povinen převzít Dílo za předpokladu, že:
- 8.4.1 obsahuje jakékoliv vady a nedodělky;
- 8.4.2 nebyly provedeny veškeré potřebné inspekce a zkoušky,

8

8.4.3 nemá vlastnosti stanovené Smlouvou, příslušnými právními předpisy, technickými normami (i doporučujícími) nebo obchodními zvyklostmi;

8.5 Objednatel je oprávněn převzít Dílo i za předpokladu, že:

8.5.1 bude obsahovat drobné vady a nedodělky; v tom případě budou tyto drobné vady a nedodělky zaznamenány v zápisu o předání a převzetí Díla a stanovena lhůta k jejich odstranění;

9 . ODPOVĚDNOST ZA VADY; ZÁRUKA

9.1 Zhotovitel odpovídá za to, že Dílo bude mít vlastnosti stanovené v právních předpisech, Smlouvě (včetně veškerých jejích příloh), dokumentaci a technických normách, i doporučujících, jinak vlastnosti a jakost obvyklou.

9.2 Zhotovitel je povinen ve stanovené lhůtě bezplatně odstranit vady a nedodělky uvedené v zápisu o předání a převzetí Díla ; v případě, že Zhotovitel tyto vady a nedodělky ve stanovené lhůtě neodstraní, je Objednatel oprávněn pověřit jejich odstraněním třetí osobu na náklady Zhotovitele, které je Zhotovitel povinen uhradit Objednateli do 21 (dvaceti jednoho) dne ode dne jejich vyúčtování.

9.3 Zhotovitel poskytuje Objednateli záruku za jakost na Dílo i jeho jednotlivé části v délce 5 (pět) let; pokud je pro dodané technologické zařízení či jiné dodané obdobné věci výrobcem stanovena záruční doba delší, platí tato delší záruční doba poskytnutá výrobcem technologického zařízení či jiné obdobné věci.

9.4 V případě, že příslušné právní předpisy platné v době počátku běhu záruční doby stanoví záruční dobu delší, platí záruční doba stanovená v příslušných právních předpisech.

9.5 Záruční doba počíná běžet dnem podpisu zápisu o předání a převzetí Díla podepsaného oběma Smluvními stranami stanovující, že Dílo je bez jakýchkoli vad a nedodělků a staveniště je vyklizeno nebo v případě, že zápis o předání a převzetí Díla obsahuje záznam o vadách a nedodělkách, tak vystavením písemného potvrzení Objednatele o tom, že veškeré vady a nedodělky dle zápisu o předání a převzetí Díla (příp. dle kolaudačního souhlasu či jiného obdobného rozhodnutí) jsou odstraněny a staveniště je vyklizeno.

9.6 Objednatel je oprávněn uplatnit u Zhotovitele práva z odpovědnosti za vady, na které se vztahuje záruka, kdykoli během trvání záruční doby. Jde-li o vadu, kterou lze odstranit, je Objednatel oprávněn požadovat bezplatné odstranění vady. Jde-li o vadu, kterou nelze odstranit a která brání tomu, aby Dílo či jeho část mohlo být podle smlouvy řádně užíváno jako věc bez vady, má Objednatel právo od Smlouvy odstoupit; totéž právo mu přísluší u vad odstranitelných, jestliže pro opětovné vyskytnutí vady po opravě nebo pro větší počet vad nemůže věc řádně užívat; jde-li o vadu neodstranitelnou, která však nebrání řádnému užívání věci podle Smlouvy, má Objednatel právo na přiměřenou slevu.

9.7 Záruční doba na reklamovanou část Díla se prodlužuje o dobu od uplatnění reklamace do dne odstranění vady včetně doručení písemného potvrzení Zhotovitele o odstranění vady Objednateli,

9.8 V případě, že Objednatel uplatní právo na opravu, zavazuje se Zhotovitel zahájit práce na odstraňování vady v dohodnuté lhůtě, nejpozději však do 3 (tří) pracovních dnů ode dne obdržení reklamace, a dokončit je v dohodnuté lhůtě, nejpozději však do 3 (tří) pracovních dnů nebo v nejkratší technologicky možné lhůtě od termínu pro zahájení jejich odstraňování.

9.9 Objednatel se zavazuje užívat Dílo v době záruky dle provozního řádu, včetně řádné údržby zařízení, s nimiž byl Zhotovitelem seznámen.

9.10 V případě prodloužení Zhotovitele s odstraněním reklamované vady a/nebo pokud Zhotovitel odmítne reklamovanou vadu odstranit, má Objednatel právo dát takovou vadu odstranit třetí

osobě a Zhotovitel je povinen Objednateli uhradit náklady s tím spojené do 21 (dvaceti jednoho) dne ode dne jejich vyúčtování Objednatelem; tím nejsou žádným způsobem dotčena nebo omezena práva Objednatele vyplývající z předmětné záruky.

- 9.11 Zhotovitel je povinen ke dni vydání potvrzení o odstranění vad odstranit z místa plnění Díla veškeré své zbývající vybavení, materiál apod.

10 . SMLUVNÍ POKUTY; SANKCE

- 10.1 Zhotovitel je povinen zaplatit Objednateli smluvní pokutu ve výši 5.000,- Kč (slovy: pět tisíc korun českých) za každé nesplnění povinnosti přizvat Objednatele (nebo jeho zástupce) k části Díla, která má být zakryta nebo se stane nepřístupnou v souladu s čl. 6.6 Smlouvy.
- 10.2 Zhotovitel je povinen zaplatit Objednateli smluvní pokutu ve výši 3.000,- Kč (slovy: tři tisíce korun českých) za každý den prodlení s termínem odstranění každé záruční vady.
- 10.3 Uplatněním práva na zaplacení smluvní pokuty ani její úhradou dle této Smlouvy není dotčeno ani omezeno právo na náhradu škody způsobené porušením povinnosti, na kterou se nevztahuje smluvní pokuta podle této Smlouvy.
- 10.4 Objednatel je povinen zaplatit Zhotoviteli úrok z prodlení ve výši 0,02% z dlužné částky za každý den prodlení s jejím zaplacením.

11 . ZÁVĚREČNÁ USTANOVENÍ

- 11.1 Práva a povinnosti Smluvních stran vzniklé na základě Smlouvy nebo v souvislosti se Smlouvou se řídí právními předpisy České republiky.
- 11.2 Pokud se jakékoliv ustanovení Smlouvy stane neplatným, právně neúčinným nebo nevymahatelným, zůstanou zbývající ustanovení v plné platnosti a účinnosti. Smluvní strany se dohodly nahradit neplatné, právně neúčinné a nevymahatelné ustanovení takovými platnými, právně účinnými a vymahatelnými ustanoveními, jež se svým významem co nejvíce přiblíží smyslu a účelu dotčených ustanovení.
- 11.3 Smlouvu je možné měnit pouze písemně, a to formou vzestupně číslovaných dodatků podepsaných oprávněnými zástupci obou Smluvních stran.
- 11.4 Smluvní strany se zavazují řešit veškeré spory vzniklé na základě Smlouvy nebo v souvislosti s ní především dohodou; není-li dohoda ani do 30 (třiceti) dnů od předložení sporu ke smírnému řešení jednou Smluvní stranu druhé Smluvní straně, budou rozhodovány příslušnými obecnými soudy České republiky.
- 11.5 Smlouva nabývá platnosti a účinnosti dnem podpisu oběma Smluvními stranami.
- 11.6 Nedílnou součástí této Smlouvy jsou:
- Příloha č. 1 – Specifikace předmětu plnění a ceny
 - Příloha č. 2 – Dokumentace
 - Příloha č. 3 – Seznam subdodavatelů
- 11.7 Smlouva je vyhotovena ve třech stejnopisech s platností originálu, přičemž dva obdrží Objednatel a jeden Zhotovitel.

noho)
nebo
Díla
korun
Díla,
korun
čeno
ahuje
ástky
uvou
nebo
ny se
nými,
ibíží
latků
losti
ému
nými
atel

Objednatel

V Pardubicích dne _____

Bc. Alena Stehnová
starostka městského obvodu

Zhotovitel

V _____ dne _____

Ing. Jan Kokáš
jednatel společnosti



Příloha č. 1

Specifikace předmětu plnění

Příloha č. 2

Dokumentace

Seznam subdodavatelů

Identifikační údaje Subdodavatele	Specifikace částí Díla plněné Subdodavatelem	Poměr plnění Subdodavatele k celkovému objemu prací a činností v %



INSTITUT PRO TESTOVÁNÍ A CERTIFIKACI, a.s.
třída Tomáše Bati 299, Louky, 763 02 Zlín, Česká republika

CERTIFIKÁT

č. 19 0222 T/ITC

potvrzuje, že výrobek

Prvky na posilování v exteriéru

Žebřiny, Monkey Bar, Šikmý Monkey Bar, Hrazda dn30, Půlená hrazda, Pomocná hrazda, Bradla dn34, W Bar, Otočná lavice, Stupňovaná lavice, Informační tabule, Monkey Bar 3 m, Negativní hrazda, Bradla light, Stalky, Trojitá hrazda, Pole dance dn45, Bradla dn38, Hrazda dn34, Lavice se stalky, Step up

vyráběný společností

WORKOUT CLUB PARKS s.r.o.

Ludvíkova 1351/16

716 00 Ostrava - Radvanice

Česká republika

DIČ: CZ03885224

se shoduje s požadavky následující technické specifikace:

ČSN EN 16630:2016

Institut pro testování a certifikaci, a.s. s kladným výsledkem aplikoval certifikační schéma 1a v souladu s ustanoveními ČSN EN ISO/IEC 17067:2014 a relevantními částmi výše uvedených specifikací. Tento certifikát byl vydán na základě popisu výrobku, dokumentace a výsledku hodnocení uvedených v Závěrečném protokolu č. 313300888/2019.

Podmínky použití certifikátu a související informace:

1. Vztahuje se pouze k výše uvedeným modelům výrobku.
2. Nenaznačuje žádným způsobem provedení dohledu nebo kontroly výroby Institutem pro testování a certifikaci, a.s.
3. Povinností držitele certifikátu je zabezpečit shodu všech výrobků daného modelu s typem posouzeným prostřednictvím tohoto certifikátu.
4. Certifikát zůstává v platnosti, pokud nedojde ke změnám výrobní technologie, použitých norem nebo příslušných předpisů, avšak nejdéle do data platnosti.
5. Držitel certifikátu je povinen informovat Institut pro testování a certifikaci, a.s. o změnách surovin nebo výrobních technologií, které mohou ovlivnit vlastnosti certifikovaného výrobku.
6. Při používání certifikátu se držitel certifikátu řídí Pravidly používání certifikátu, která jsou veřejně přístupná na www.itczlin.cz.

Datum vydání: 06. 05. 2019

Platnost do: 05. 05. 2022



Ing. Dušan Shejbal, Ph.D.
zástupce ředitele divize certifikace

Platnost certifikátu lze ověřit na: www.itczlin.cz.









INSTITUT PRO TESTOVÁNÍ A CERTIFIKACI, a.s.
Zlín, Česká republika – www.itczlin.cz

CERTIFIKÁT

č. 17 0323 T/ITC

potvrzuje, že výrobky

Prvky na posilování v exteriéru

Typy: Barballs, Rope, Ring Holder, Multibar

vyráběné společností

WORKOUT CLUB PARKS s. r. o.

Ludvíkova 1351/16, Radvanice

716 00 Ostrava

Česká republika

DIČ: CZ03885224

splňují základní požadavky následujícího certifikačního dokumentu:

ČSN EN 16630:2016

Institut pro testování a certifikaci, a.s. provedl s kladným výsledkem posouzení podle certifikačního postupu schéma 1a v souladu s požadavky ČSN EN ISO /IEC 17067 a výše uvedených technických specifikací. Popis výrobku, dokumentace, postupů hodnocení a výsledky přezkoušení typu jsou uvedeny v Závěrečném protokolu č. 313300784/2017, který je přiložen k tomuto Certifikátu.

Podmínky použití Certifikátu a související informace:

1. Tento Certifikát je vydáván na dobrovolném základě a je platný pouze ve vztahu k výrobku (výrobkům) a jeho modifikacím uvedeným na Certifikátu a ve vazbě na vydaný certifikační dokument.
2. Institut pro testování a certifikaci, a.s. jako vydavatel Certifikátu potvrzuje existenci příslušného certifikačního dokumentu.
3. Tento Certifikát nenaznačuje žádným způsobem provedení dohledu nebo kontroly výroby ITC.
4. Tento Certifikát zůstává v platnosti, pokud nedojde ke změnám výrobní technologie, použitých norem nebo příslušných předpisů, avšak nejdéle do níže uvedeného data platnosti.
5. Držitel Certifikátu je povinen organizovat svůj vlastní systém zabezpečení kvality produkce tak, aby certifikovaný výrobek trvale po dobu platnosti tohoto Certifikátu splňoval požadavky stanovené příslušným certifikačním dokumentem a podmínkami užití tohoto Certifikátu a je povinen informovat ITC o každé změně surovin nebo výrobních technologií, které mohou ovlivnit vlastnosti certifikovaného výrobku.
6. Při používání Certifikátu se držitel Certifikátu řídí Pravidly používání certifikátu, která jsou veřejně přístupná na www.itczlin.cz.
7. Platnost certifikátu lze ověřit na www.itczlin.cz.

Datum vydání:
Platnost do:

04. 07. 2017
03. 07. 2020



Ing. Pavel Vaněk
Ředitel divize certifikace